

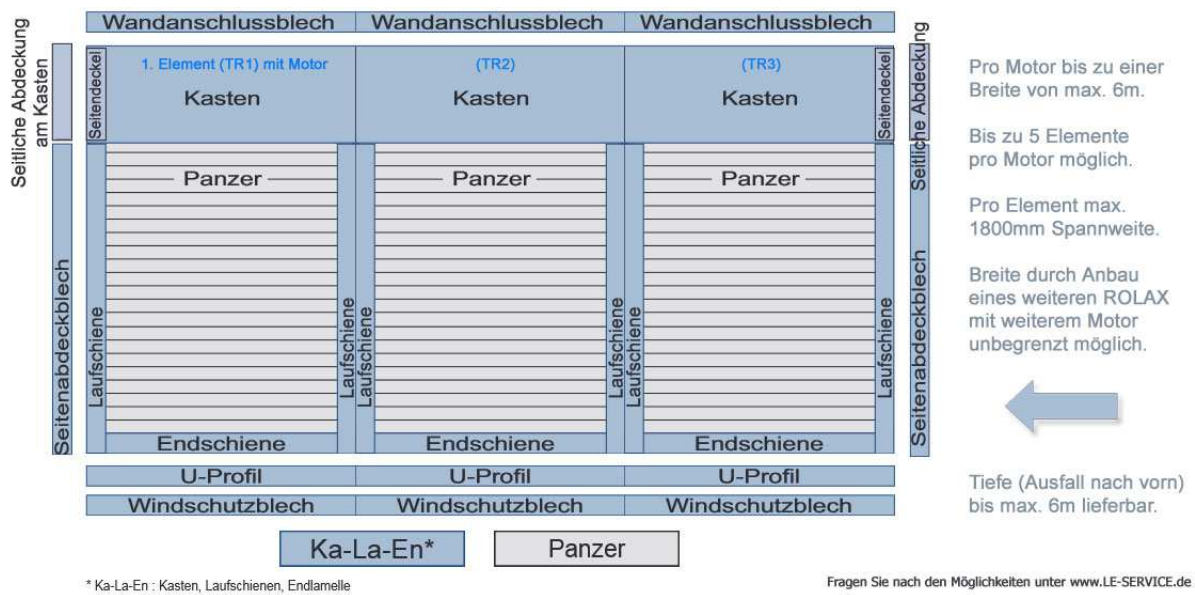

Details und Montage der ROLAX Wintergartenbeschattung

Aufbau des ROLAX-Systems v3:



Bestellmaß = Gesamtbreite LHT x Gesamttiefe T:

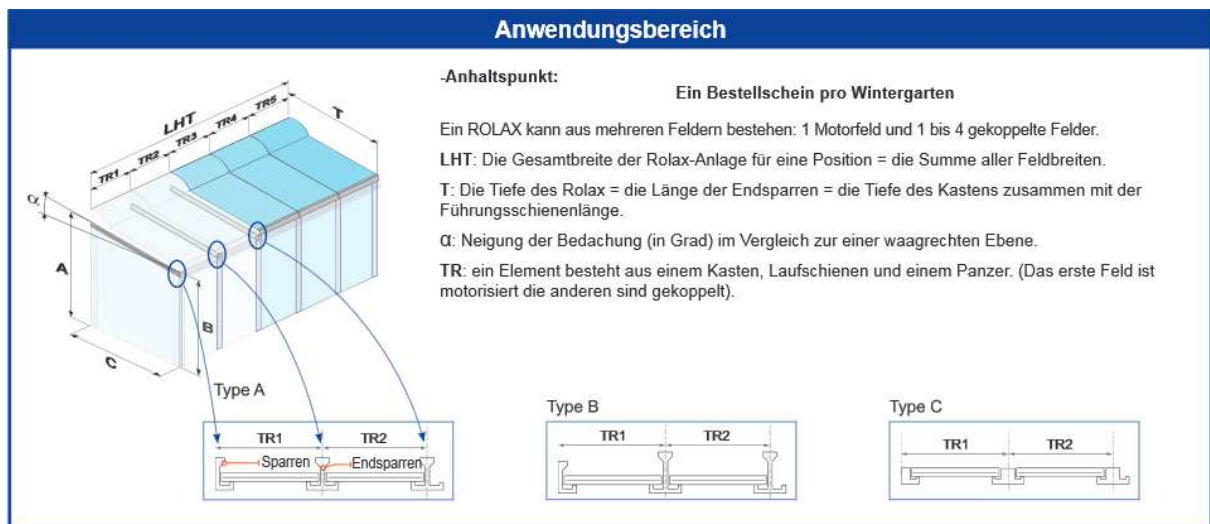

www.le-service.de

ROLAX® Wintergarten Beschattung

Standardmäßig in 4 Farben lieferbar





Respirez cest
BUBENDORFF
von Europas Nr. 1









Maße										
Position	Breite	Tiefe	Neigung	Elemente					Angebaut	
	LHT	T	α	TR1	TR2	TR3	TR4	TR5	L	R

Es stehen 3 verschiedene Montagearten (Typ A, B, oder C) zur Auswahl:

Montagtyp

Die Konsolen.
Material: Aluminium. Polyester Pulver-Lackierung, Farbwert RAL 7047.
 3 Konsolentypen für U-Profile sind verfügbar je nach Wintergartengestaltung:

Typ A:
Sparren und Endsparren haben die gleiche Höhe.

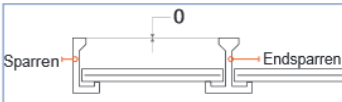

Konsolen

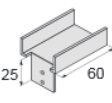
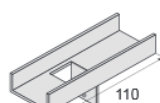
Für Sparren Für Endsparren

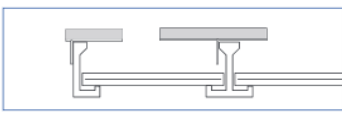

Typ B:
Endsparren liegen tiefer als Sparren.

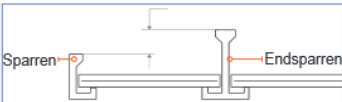

Konsolen

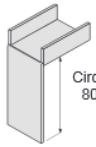
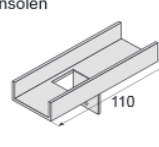
Für Sparren Für Endsparren

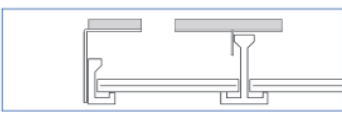

Typ C:
Flache Deckprofile oder Gummideckprofile

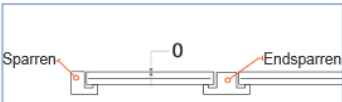

Konsolen

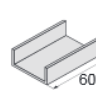
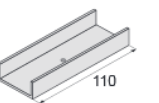
Für Sparren Für Endsparren

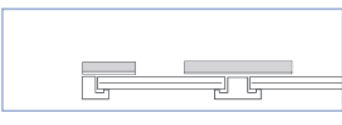

Statt Einzelführungsschiene Typ J ist auch eine Doppelführungsschiene Typ K lieferbar.

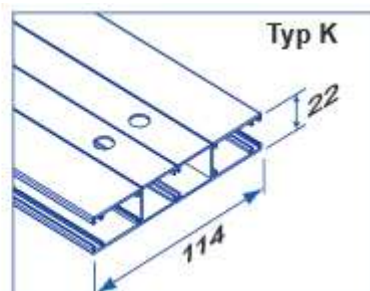
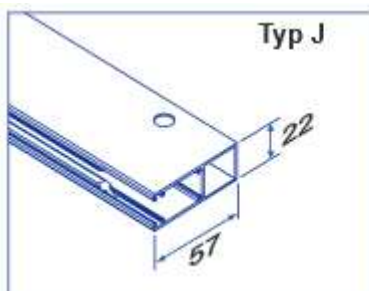

www.le-service.de

ROLAX® Wintergarten Beschattung

Standardmäßig in 4 Farben lieferbar

7 JAHRE GARANTIE
AUF ALLE BAUTEILE

Respirez c'est
BUBENDORFF
von Europas Nr. 1

Die Kastengröße gibt es in 2 Varianten und richtet sich nach dem Ausfall (Tiefe T) des Systems:

Kasten

Material	Stranggepresstes Aluminium, Stärke 2 bis 2,4 mm, Polyester Pulver-Lackierung.
Ausrüstung	Metallkopfstück, Stärke 3 mm, Stärkebehandlung gegen Korrosion durch Verzinkung und Eloxieren, Monorack aus PVC und Fiberglas; Kugellagern, Seitendeckel aus ASA-PVC, Farbe RAL 7047. Bürstendichtung aus stranggepresstem Aluminiumprofil. \varnothing 60mm Auf- und Abrollwellen, send. verz. 275 NA/m ² chromatiert. Abrollwelle mit 2 Zahnrädern für den Antrieb der Lamellen bestückt.
Farben	Siehe Farbkarte

21-er Kasten für Tiefe \leq 3500 mm

26-er Kasten für Tiefe $>$ 3500 mm

Aufbau des ROLAX-Systems v3 (Explosionszeichnung):

Wintergarten-Rollladen. Bietet Sonnenschutz und eine Einsatzmöglichkeit zu allen Jahreszeiten.

Abrollwelle
Führt den Panzer dank der Zahnräder.

Aufrollwelle
Rollt den Panzer beim Öffnen auf.

2 Zahnräder
Sind auf der Abrollwelle montiert und führen den Panzer dank der Lamellen-Arretierung.

Monorack
Ermöglicht eine genaue Position der zwei Wellen. Sperrvorrichtung mit Kugellager für einen leisen und langjährigen Betrieb.

Differentialgetriebe
Garantiert eine gleichmäßige Bewegung beim Aufnehmen der unterschiedlichen Geschwindigkeitsumkehrungen der Aufroll- und Abrollwellen.

Blockrolle

Mitnehmerklammer
Sperrt das Verbindungsstück.

Differentialverbindungsstück
Überträgt die Drehung der Aufrollwelle vom Motorfeld zur gekoppelten Welle.

Zahnriemen
Ermöglicht das Anziehen der Aufrollwelle durch Nutzung der Drehungen der Abrollwelle.

Mitnehmergang
Überträgt die Umdrehungen von einem Feld zu den anderen.

Motorrolle

Abrollwelle
Typ RG, ohne Verkabelung zwischen Motor und Sender.

Wandanschlussblech
Garantiert eine tadellose optische Verbindung zwischen dem Kasten und der Mauer (Option).

Motor

Metall-Kopfstück
Aus Stahl gegen Korrosion behandelt, 3 mm Stärke, hält den Monorack.

Kasten-Seitendeckel
In ASA Material, Farbe RAL 7047.

Keile
Führen den Panzer.

Kasten
Oberes Kastenteil und Service-deckel, aus stranggepresstem Aluminium, Stärke 2,4 mm, hinteres- und unteres Kastenteil 2mm.

Seitliche Bleche am Kasten
Option (Farbe RAL 7047).

Einfache Laufschiene

Seitenabdeckblech
Option.

Ablenkplatte
Wenn Breite TR > 1400 mm.

U-Profil

Bürsteneder

Doppellaufschiene

Windschutzblech
Stopp den Panzer und verhindert Wind unter dem Rollladen.

Windschutzblech-Verbindung
In ASA-Material, Farbe RAL 7047, ermöglicht eine ästhetische Verbindung der Windschutzbleche.

Wellenhalterung
Ermöglicht die Wellen-Positionierung und die Wellen-Drehungen.

Halterung für Windschutzblech
In ASA, Farbe RAL 7047.



Montageplan

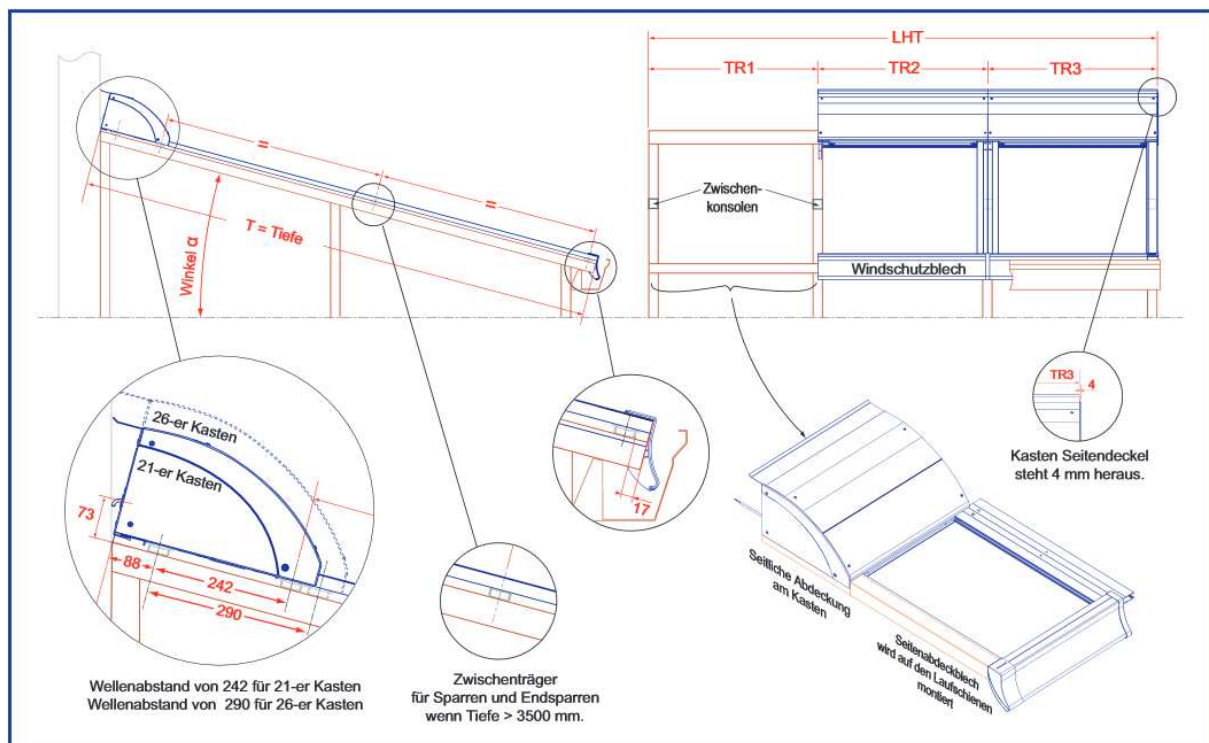

Wandanschluß-Blech (optional)

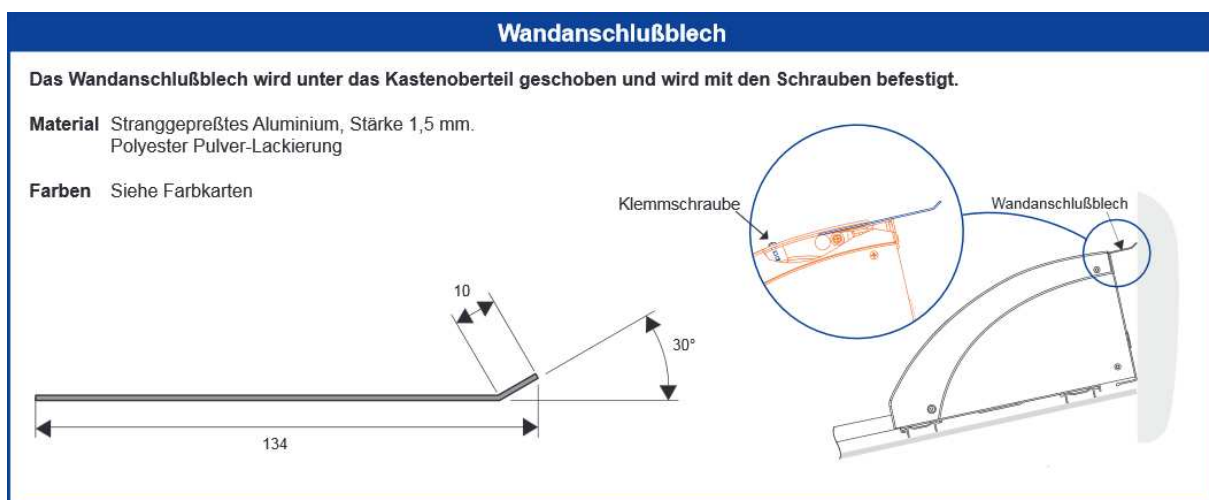

www.le-service.de

ROLAX® Wintergarten Beschattung

Standardmäßig in 4 Farben lieferbar



7
 JAHRE
 GARANTIE
AUF ALLE BAUTEILE



Respirez, c'est
BUBENDORFF
 von Europas Nr. 1











Seitendeckel Kasten und Seitenabdeckbleche (optional)

Seitenabdeckbleche und seitliche Abdeckungen am Kasten

Die Option Abdeckbleche beinhaltet die seitliche Abdeckung. Das untere Blech am Kasten (an der Seite, die nicht angebaut wird) wird ausgeschnitten damit die seitlichen Abdeckungen angebracht werden können.

Material Aluminium stranggepresst, Dicke 1,5 mm. Polyester Pulver-Lackierung.

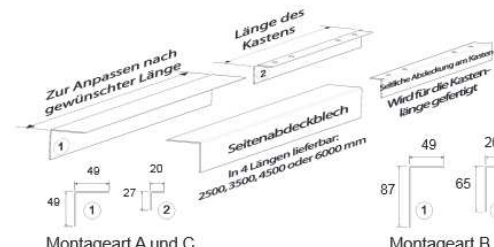
Farben Kasten Seitendeckel: RAL 7047
 Seitenabdeckblech: Siehe Farbkarte

Mit 1 oder mehreren ROLAX-Anlagen	Für einen Wintergarten werden geliefert	
	Ohne Option Abdeckbleche	Mit Option Abdeckbleche
Nicht angebaut	- 2 Kastenseitendeckel - 0 Ausschnitt - 0 seitliche Abdeckungen - 0 Abdeckblech	- 2 Kastenseitendeckel - 2 Ausschnitt - 2 seitliche Abdeckungen - 2 Abdeckblech Teile*
An einer Seite angebaut	- 1 Kastenseitendeckel (nicht angebaute Seite) - 0 Ausschnitt - 0 seitliche Abdeckungen - 0 Abdeckblech	- 1 Kastenseitendeckel - 1 Ausschnitt (nicht angebaute Seite) - 1 seitliche Abdeckungen - 2 Abdeckblech Teile
An beiden Seiten angebaut	- 0 Kastenseitendeckel - 0 Ausschnitt - 0 seitliche Abdeckungen - 0 Abdeckblech	- 0 Kastenseitendeckel - 0 Ausschnitt - 0 seitliche Abdeckungen - 2 Abdeckblech Teile

* Je nach angekreuzter Länge auf dem Bestellschein

Unterbau-Profile (U-Profil) und Windschutz-Blech

U-Profil

Dient als Auflage für den Rolax und die Laufschiene

Typ U-Profil

Material Stranggepreßtes Aluminium, Stärke 1,8 mm. Polyester Pulver-Lackierung.

Farben Siehe Farbmusterpalette.

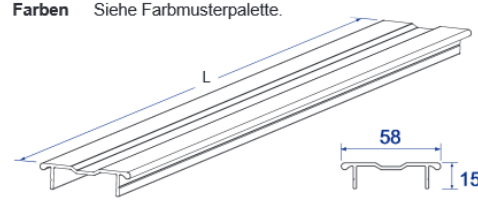

Windschutzblech

Material Stranggepreßtes Aluminium, Stärke 2,5 mm. Polyester Pulver-Lackierung.

Farben Siehe Farbmusterpalette.



Als Fachhandelspartner des Herstellers Bubendorff informieren und beraten wir Sie gern ausführlich zu diesem bewährten Wintergarten-Beschattungssystem. Unser Sortiment beinhaltet auch weitere innovative Bubendorff-Senkrechtbeschattungen sowie Dachfensterrollladen aus Aluminium.

Fragen Sie nach: post@le-service.de